

»MILOS« VON GWINNER

Typenliste 03/2018

gültig ab 01.03.2018

Gwinner Wohndesign

mit Ident-Nr. (IN)



GWINNER[®]
LEBENSFREUDE LÄSST SICH EINRICHTEN.

Inhaltsverzeichnis

Ausführungen	Seite	4
Produktinformationen und Bestellhinweise	Seite	5-7
Kombinationen	Seite	8-13
Planungssystem Einzeltypen	Seite	14-19
Zubehör (Beleuchtungen, Einlegeböden etc.)	Seite	20-21
Couchtischempfehlungen, Esstisch- und Stuhlempfehlungen	Seite	22

Kundenservice:

Verkauf:

Wir sind telefonisch erreichbar.

Mo.- Fr. 8-18 Uhr Tel. 07445-183-0

Sa. 10-16:30 Uhr Tel. 07445-183-370

Planungshilfe:

Wir sind telefonisch erreichbar.

Mo.- Fr. 8-18 Uhr Tel. 07445-183-370

Sa. 10-16:30 Uhr Tel. 07445-183-370

Fax 07445-183-399

Internet:

www.gwinner.de

Aufträge per e-mail senden an:

Auftrag@gwinner.de

Preisgruppe 1

Front und Korpus aussen

Glas weiß oder Glas schwarz

Innen sind die Korpusse farblich passend seidenmatt lackiert!

Akzentbereiche in Edelfurnier

Balkeneiche natur oder Nussbaum natur

Die lieferbaren Farbtöne sind Modell-spezifisch und entsprechen keiner Normung. Die Farbmuster geben diese Töne annähernd wieder und dienen zur Orientierung.

Produktinformationen

Milos ist mit dem Gütezeichen der DGM ausgezeichnet

Herstellungsland: Deutschland



- Geprüfte Qualität
- Garantierte Sicherheit
- Gesundes Wohnen

...erkennen Sie an diesem Zeichen

Verarbeitete Materialien: Front und Korpus bestehen in allen Ausführungen aus 19 mm E1 Spanplatten. Aussen mit Glas beplankt, innen seidenmatt lackiert. Spangen echtholz furniert oder lackiert 38 mm, Rückwände 5 mm stark.

Schubkästen laufen auf Quadro-Vollauszügen mit Softeinzug und Dämpfung, geprüft für 40.000 Öffnungen.

Türen und Glastüren haben vernickelte 3-fach justierbare Metall-Topfbänder mit Schnellmontagetechnik, geprüft für 40.000 Öffnungen. Für alle Verschleißteile wird ein funktionsfähiger kompatibler Ersatz von mindestens 5 Jahren sichergestellt.

Vitrinentüren in Floatglas klar, Paneelböden und Glaseinlegeböden sind aus Floatglas parsol grau.

Belastbarkeit:



Unterteilschubkästen mit 15 kg, alle anderen Schubkästen mit 10 kg bei gleichmäßiger Beladung. Holzböden mit 15 kg, Glasböden mit 10 kg. Weitere Belastungsangaben an den entsprechenden Elementen.

Wohnhygiene:

Milos erfüllt die Anforderungen für gesundes Wohnen, schadstoffgeprüft nach RAL-GZ 430/1-1.

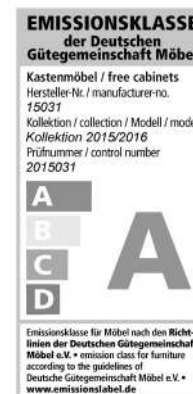

Pflegehinweise:

Reinigen mit trockenem Staubtuch oder leicht feucht abwischen. Die eingesetzten Lacke sind hochabriebfest nach DIN 68861.

Elektrik:

Alle Beleuchtungselemente und Anschlusskabel sind VDE geprüft.

Energieverbrauch:

Die eingesetzten LED-Beleuchtungen entsprechen den Energieklassen **A⁺⁺** bis **A** auf einer Skala von **A⁺⁺** (höchste Effizienz) bis **E** (geringste Effizienz). Die Lampen in den LED-Beleuchtungen sind nicht tauschbar.

Irrtum sowie Konstruktions-, Farb- und Materialänderungen im Rahmen des technischen Fortschrittes vorbehalten.

Produktinformationen

Qualitätsmerkmale:

Alle sichtbaren Korpusteile sind aussen glasbeplankt und innen lackiert.

Schubkästen laufen auf Quadro-Teilauszügen mit Softschließung. Vollauszüge mit Softschließung sind gegen Aufpreis lieferbar.

Die eingesetzten Ganzmetall-Klippbänder sind 3-fach verstellbar. Alle Türen sind serienmäßig mit Dämpfung ausgestattet. Die Öffnung erfolgt per Push-Funktion.

Bitte beachten Sie, dass es sich bei den eingesetzten Edelfurnieren um echte Unikate handelt, die sich naturbedingt von Furnierstamm zu Furnierstamm oft sehr deutlich unterscheiden. Trotz größter Sorgfalt bei der Verarbeitung durch unsere Furnierfachleute lassen sich Abweichungen zu Prospektabbildungen oder Musterwänden nicht ausschließen.

Elektroinstallation: Nachfolgende Skizze ist eine schematische Darstellung der Positionen und Verlegewege der Elektroinstallation. Die Darstellungen der Leitungen, Beleuchtungen und des Elektrostaufachs sind rein symbolisch und nicht maßstabsgetreu. Die dargestellten Leitungen liegen mit Ausnahme des Kabelkanals auf der Rückseite der Elemente.

Zur optimierten Kabelführung zwischen Unterteil und Hängeschrank oder Winkelbord wird ein weißer, streichfähiger Kabelkanal mitgeliefert. Der Kabelkanal kann an die Wand geklebt oder geschraubt werden, es können abhängig vom Kabelquerschnitt 1-3 Kabel darin verlegt werden.

Beleuchtungsbeispiel für Wandkombination MS1

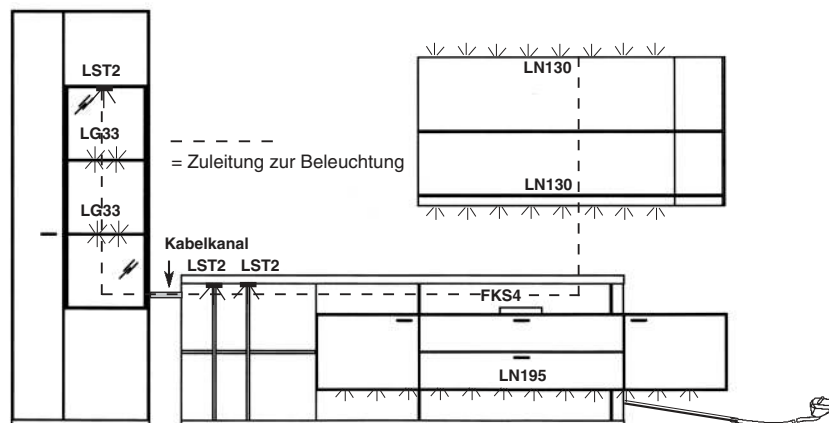

Beleuchtungsbeispiel für Wandkombination MS2

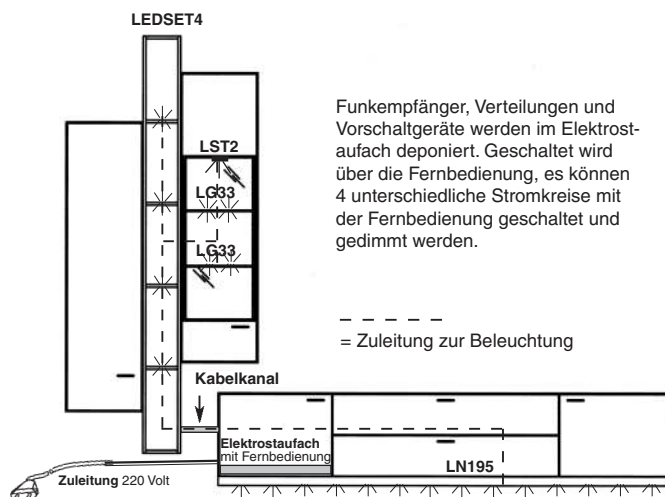

Planungs- und Bestellhinweise

Milos ist individuell planbar mit dem Planungsprogramm

furn plan

Maßgebend für Preis, Maß,- und Ausführungsangaben ist ausschließlich die aktuelle Typenliste!

Haben Sie bei Ihrer Planung an Alles gedacht?

Für Milos sind folgende Angaben erforderlich:

- Die Glasausführung
- Die Ausführung der Akzentbereiche
- Mit oder ohne Griffplättchen
- Stellfolge oder Skizze bei freien Planungen
- Zubehör und Beleuchtungen falls gewünscht

! Wir empfehlen bei Verwendung von Beleuchtungen den Einsatz der Funkfernbedienung, oder des Elektrotaufachs mit Fernbedienung. Im Staufach lassen sich alle Vorschaltgeräte, Stecker und Verteiler elegant verstauen, sind einfach zu erreichen und alle Beleuchtungen können über die Fernbedienung geschaltet werden.

Wir weisen darauf hin, dass sich bei unklaren oder unvollständigen Aufträgen der Liefertermin verlängern kann. Bitte achten Sie bei Bestellungen auf Vollständigkeit, nur so können wir eine schnelle und fehlerfreie Auftragsabwicklung gewährleisten.

Veränderungsmöglichkeiten von Wandkombinationen

- Wandkombinationen können mit zusätzlichen Elementen ergänzt werden. Stellfolgeänderungen und spiegelbildliche Anordnungen sind ohne Mehrpreis möglich.
- Mit einer **einmaligen** Änderungspauschale in Höhe von **IN 217** können beliebig viele Teile aus einer Wandkombination mit Teilen aus der Typenliste getauscht werden.
- Ist der Preis der neuen Type/Typen höher, muß zur Änderungspauschale noch die Preisdifferenz der Elemente addiert werden. Minderpreise werden nicht vergütet.

Teilen Sie uns bitte auf Ihrer Bestellung die Best.-Nr. der zugrunde gelegten Wandkombination mit. Nur so können wir bei der Bearbeitung die Änderungsmöglichkeiten berücksichtigen!

Wandkombinationen

Preise ohne Beleuchtungen und Zubehör

Maße in cm direkt am jeweiligen Bild!

 = Akzentbereich

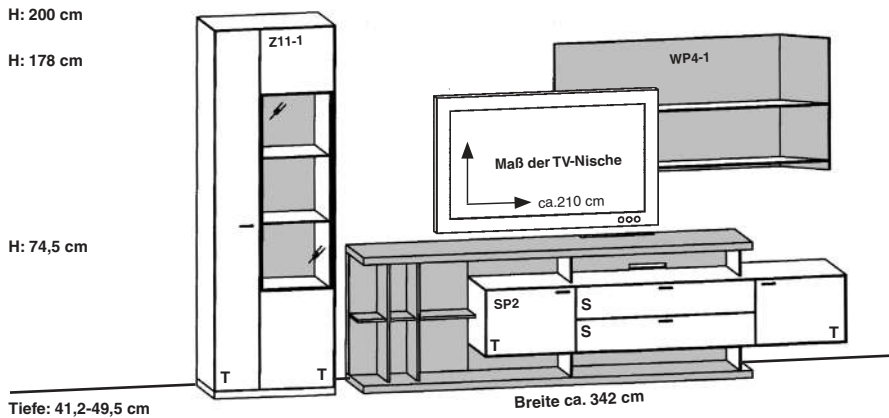

Best.-Nr. MS1 (wie Abbildung!)
Preis IN 610

MS1-SV (seitenverkehrt!)
610

Empfohlenes Zubehör:		pro Stück	IN
Beleuchtung			
1 LED-Strahler für die Vitrine	LST2		125
2 LED-Glaskantenbeleuchtungen	LG41		128
2 LED-Strahler für die Spange	LST2		125
2 LED-Beleuchtungen für das Paneel	LN130		131
1 LED-Beleuchtung für das Unterteil	LN195		148
1 Vorschaltgerät 30 Watt	LEVG30		153
1 Funkfernbedienung	FKS4		194
Zubehör allgemein			
1 Mehrpreis für Geräteklappe	MPGKL		119
1 IR-Repeater (bei Geräteklappe)	IRWP		155
1 Mehrpreis für Soundklappe	MPSKL		179
1 Organisationseinteilung	EK1-98		145

Artikelbeschreibung und Angaben zu den Energieklassen siehe Zubehör S. 20-21

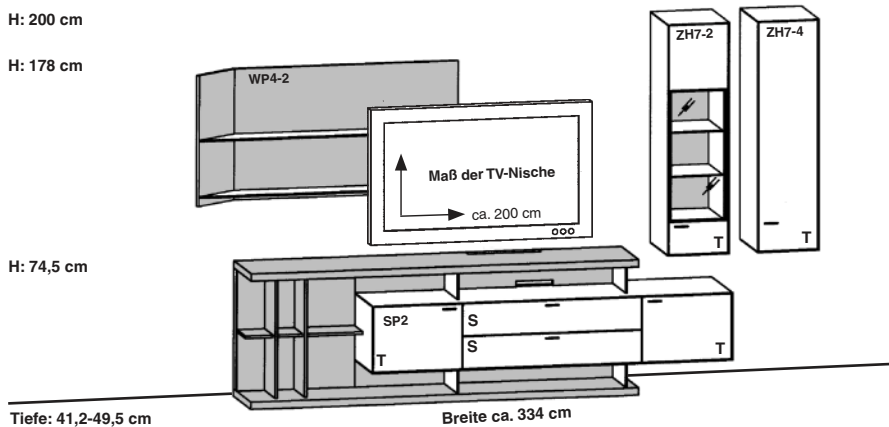

Best.-Nr. MS2 (wie Abbildung!)
Preis IN 610

MS2-SV (seitenverkehrt!)
610

Empfohlenes Zubehör:		pro Stück	IN
Beleuchtung			
1 LED-Strahler für die Vitrine	LST2		125
2 LED-Glaskantenbeleuchtungen	LG33		128
2 LED-Strahler für die Spange	LST2		125
2 LED-Beleuchtungen für das Paneel	LN130		131
1 LED-Beleuchtung für das Unterteil	LN195		148
1 Vorschaltgerät 30 Watt	LEVG30		153
1 Funkfernbedienung	FKS4		194
Zubehör allgemein			
1 Mehrpreis für Geräteklappe	MPGKL		119
1 IR-Repeater (bei Geräteklappe)	IRWP		155
1 Mehrpreis für Soundklappe	MPSKL		179
1 Organisationseinteilung	EK1-98		145

Artikelbeschreibung und Angaben zu den Energieklassen siehe Zubehör S. 20-21

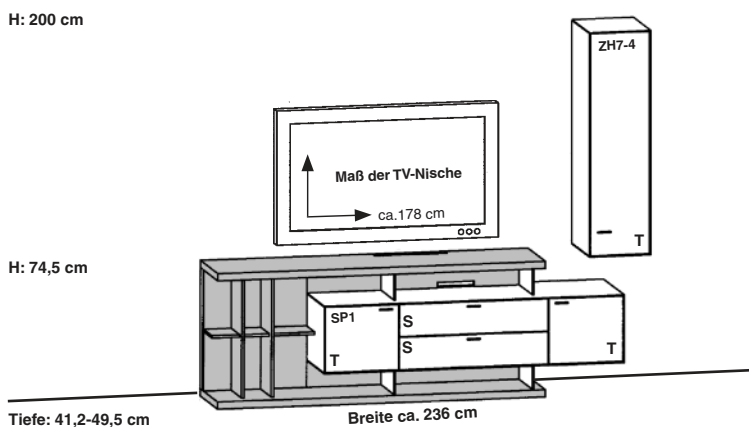

Best.-Nr. MS3 (wie Abbildung!)
Preis IN 552

MS3-SV (seitenverkehrt!)
552

Empfohlenes Zubehör:		pro Stück	IN
Beleuchtung			
2 LED-Strahler für die Spange	LST2		125
1 LED-Beleuchtung für das Unterteil	LN162		142
1 Vorschaltgerät 30 Watt	LEVG30		153
1 Funkfernbedienung	FKS4		194
Zubehör allgemein			
1 Mehrpreis für Geräteklappe	MPGKL		119
1 IR-Repeater (bei Geräteklappe)	IRWP		155
1 Mehrpreis für Soundklappe	MPSKL		179
1 Organisationseinteilung	EK1-81		145

Artikelbeschreibung und Angaben zu den Energieklassen siehe Zubehör S. 20-21

Wandkombinationen

Preise ohne Beleuchtungen und Zubehör

Maße in cm direkt am jeweiligen Bild!

 = Akzentbereich

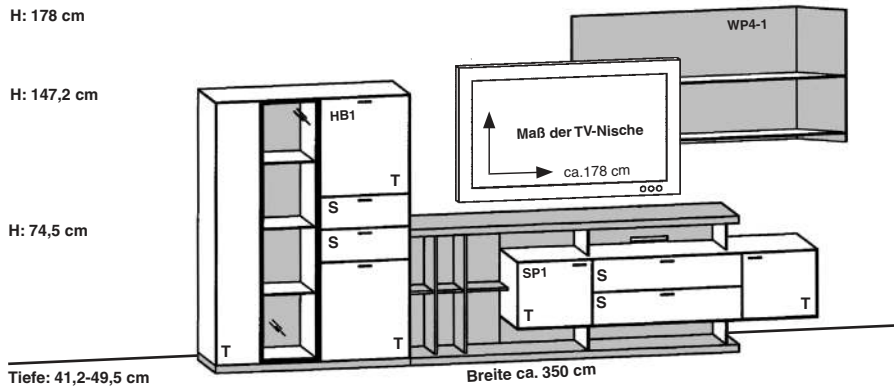

Best.-Nr. MS4 (wie Abbildung!) **MS4-SV** (seitenverkehrt!)

Preis IN 620 620

Empfohlenes Zubehör: pro Stück **IN**

Beleuchtung		
1 LED-Strahler für die Vitrine	LST2	125
3 LED-Glaskantenbeleuchtungen	LG33	128
2 LED-Strahler für die Spange	LST2	125
2 LED-Beleuchtungen für das Paneel	LN130	131
1 LED-Beleuchtung für das Unterteil	LN162	142
1 Vorschaltgerät 30 Watt	LEVG30	153
1 Funkfernbedienung	FKS4	194

Zubehör allgemein		
1 Mehrpreis für Geräteklappe	MPGKL	119
1 IR-Repeater (bei Geräteklappe)	IRWP	155
1 Mehrpreis für Soundklappe	MPSKL	179
1 Organisationseinteilung	EK1-81	145

Artikelbeschreibung und Angaben zu den Energieklassen siehe Zubehör S. 20-21

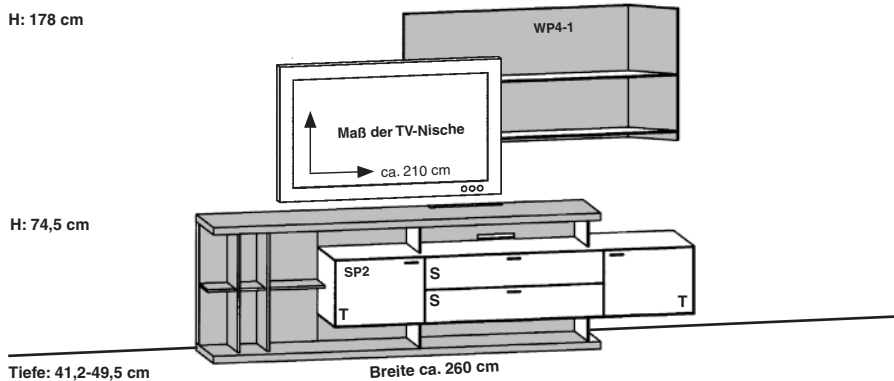

Best.-Nr. MS6 (wie Abbildung!) **MS6-SV** (seitenverkehrt!)

Preis IN 558 558

Empfohlenes Zubehör: pro Stück **IN**

Beleuchtung		
2 LED-Strahler für die Spange	LST2	125
2 LED-Beleuchtungen für das Paneel	LN130	131
1 LED-Beleuchtung für das Unterteil	LN195	148
1 Vorschaltgerät 30 Watt	LEVG30	153
1 Funkfernbedienung	FKS4	194

Zubehör allgemein		
1 Mehrpreis für Geräteklappe	MPGKL	119
1 IR-Repeater (bei Geräteklappe)	IRWP	155
1 Mehrpreis für Soundklappe	MPSKL	179
1 Organisationseinteilung	EK1-98	145

Artikelbeschreibung und Angaben zu den Energieklassen siehe Zubehör S. 20-21

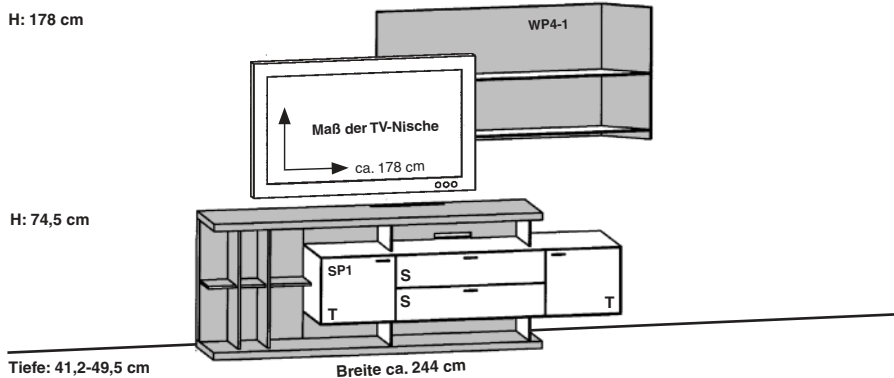

Best.-Nr. MS7 (wie Abbildung!) **MS7-SV** (seitenverkehrt!)

Preis IN 551 551

Empfohlenes Zubehör: pro Stück **IN**

Beleuchtung		
2 LED-Strahler für die Spange	LST2	125
2 LED-Beleuchtungen für das Paneel	LN130	131
1 LED-Beleuchtung für das Unterteil	LN162	142
1 Vorschaltgerät 30 Watt	LEVG30	153
1 Funkfernbedienung	FKS4	194

Zubehör allgemein		
1 Mehrpreis für Geräteklappe	MPGKL	119
1 IR-Repeater (bei Geräteklappe)	IRWP	155
1 Mehrpreis für Soundklappe	MPSKL	179
1 Organisationseinteilung	EK1-81	145

Artikelbeschreibung und Angaben zu den Energieklassen siehe Zubehör S. 20-21

Wandkombinationen

Preise ohne Beleuchtungen und Zubehör

Maße in cm direkt am jeweiligen Bild!

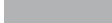
 = Akzentbereich

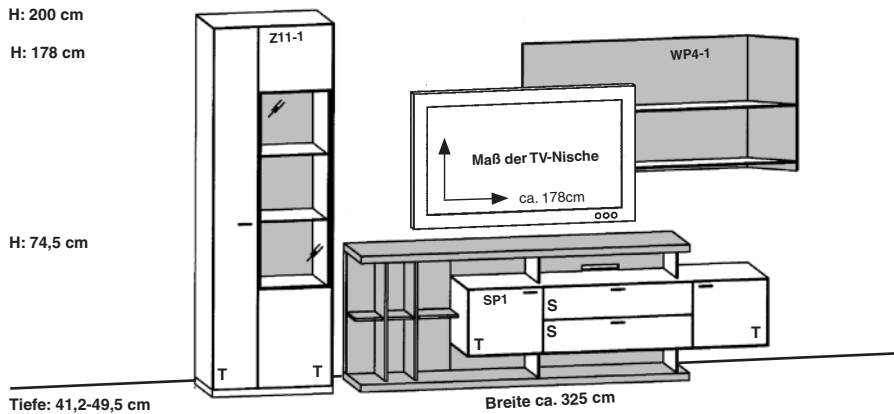

Best.-Nr. MS13 (wie Abbildung!) **MS13-SV** (seitenverkehrt!)
Preis IN 605 605

Empfohlenes Zubehör:		pro Stück	IN
Beleuchtung			
1 LED-Strahler für die Vitrine	LST2		125
2 LED-Glaskantenbeleuchtungen	LG41		128
2 LED-Strahler für die Spange	LST2		125
2 LED-Beleuchtungen für das Paneel	LN130		131
1 LED-Beleuchtung für das Unterteil	LN162		142
1 Vorschaltgerät 30 Watt	LEVG30		153
1 Funkfernbedienung	FKS4		194
Zubehör allgemein			
1 Mehrpreis für Geräteklappe	MPGKL		119
1 IR-Repeater (bei Geräteklappe)	IRWP		155
1 Mehrpreis für Soundklappe	MPSKL		179
1 Organisationseinteilung	EK1-81		145

Artikelbeschreibung und Angaben zu den Energieklassen siehe Zubehör S. 20-21

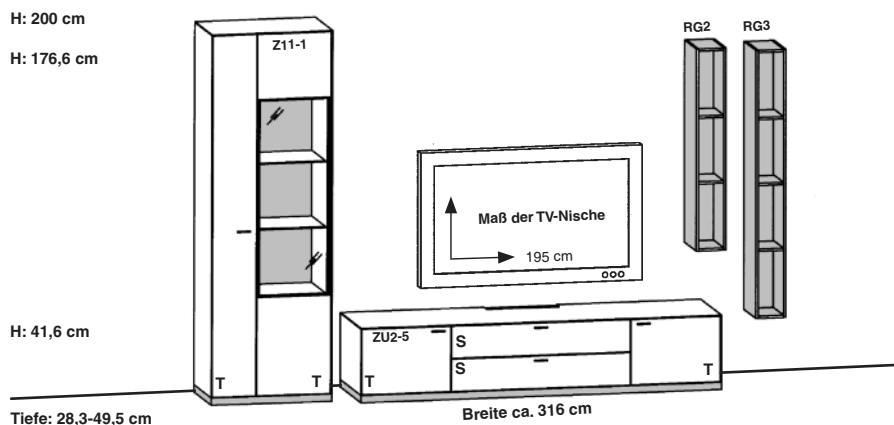

Best.-Nr. MS14 (wie Abbildung!) **MS14-SV** (seitenverkehrt!)
Preis IN 586 586

Empfohlenes Zubehör:		pro Stück	IN
Beleuchtung			
1 LED-Strahler für die Vitrine	LST2		125
2 LED-Glaskantenbeleuchtungen	LG41		128
1 LED-Regalbeleuchtung für RG3	LEDSET3		163
1 LED-Regalbeleuchtung für RG2	LEDSET2		141
1 Vorschaltgerät 30 Watt	LEVG30		153
1 Elektrotaufach mit Fernbedienung	LES49F		214
Zubehör allgemein			
1 Mehrpreis für Geräteklappe	MPGKL		119
1 IR-Repeater (bei Geräteklappe)	IRST		155
1 Mehrpreis für Soundklappe	MPSKL		179
1 Organisationseinteilung	EK1-98		145

Artikelbeschreibung und Angaben zu den Energieklassen siehe Zubehör S. 20-21

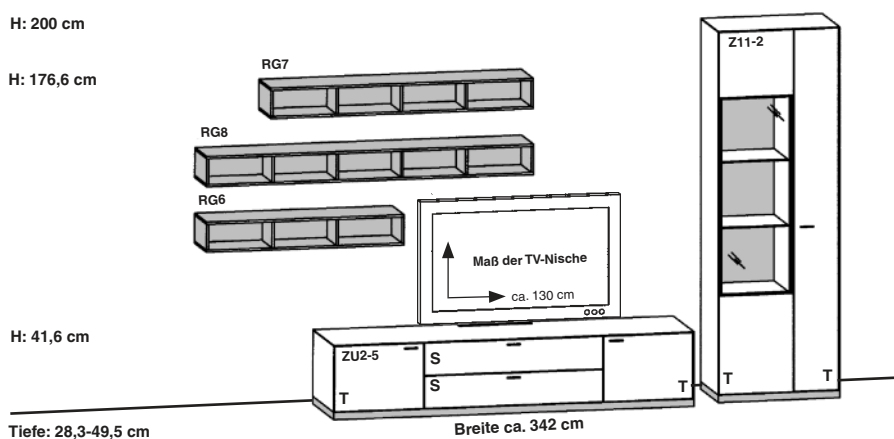

Best.-Nr. MS15 (wie Abbildung!) **MS15-SV** (seitenverkehrt!)
Preis IN 600 600

Empfohlenes Zubehör:		pro Stück	IN
Beleuchtung			
1 LED-Strahler für die Vitrine	LST2		125
2 LED-Glaskantenbeleuchtungen	LG41		128
1 LED-Regalbeleuchtung für RG7	LEDSET3		163
1 LED-Regalbeleuchtung für RG8	LEDSET4		183
1 LED-Regalbeleuchtung für RG6	LEDSET2		141
1 Vorschaltgerät 30 Watt	LEVG30		153
1 Elektrotaufach mit Fernbedienung	LES49F		214
Zubehör allgemein			
1 Mehrpreis für Geräteklappe	MPGKL		119
1 IR-Repeater (bei Geräteklappe)	IRST		155
1 Mehrpreis für Soundklappe	MPSKL		179
1 Organisationseinteilung	EK1-98		145

Artikelbeschreibung und Angaben zu den Energieklassen siehe Zubehör S. 20-21

Wandkombinationen

Preise ohne Beleuchtungen und Zubehör

Maße in cm direkt am jeweiligen Bild!

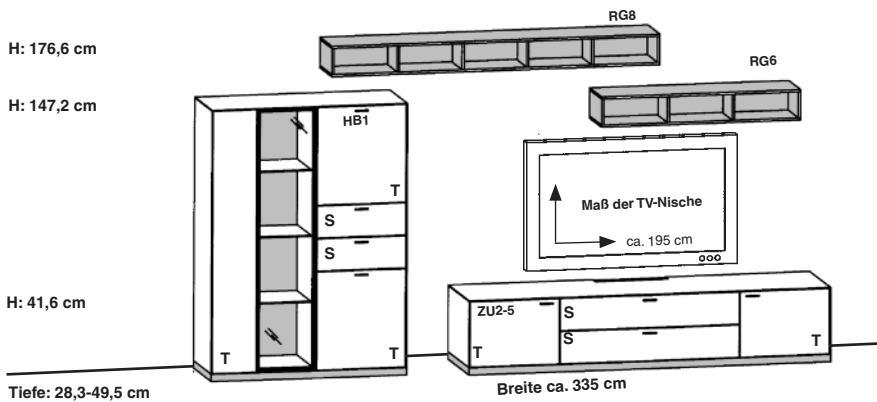

Best.-Nr. MS16 (wie Abbildung!)
Preis IN 604

MS16-SV (seitenverkehrt!)
604

= Akzentbereich

Empfohlenes Zubehör:		pro Stück	IN
Beleuchtung			
1 LED-Strahler für die Vitrine	LST2	125	
3 LED-Glaskantenbeleuchtungen	LG33	128	
1 LED-Regalbeleuchtung für RG8	LEDSET4	183	
1 LED-Regalbeleuchtung für RG6	LEDSET2	141	
1 Vorschaltgerät 30 Watt	LEVG30	153	
1 Elektrotaufach mit Fernbedienung	LES49F	214	

Zubehör allgemein		
1 Mehrpreis für Geräteklappe	MPGKL	119
1 IR-Repeater (bei Geräteklappe)	IRST	155
1 Mehrpreis für Soundklappe	MPSKL	179
1 Organisationseinteilung	EK1-98	145

Artikelbeschreibung und Angaben zu den Energieklassen siehe Zubehör S. 20-21

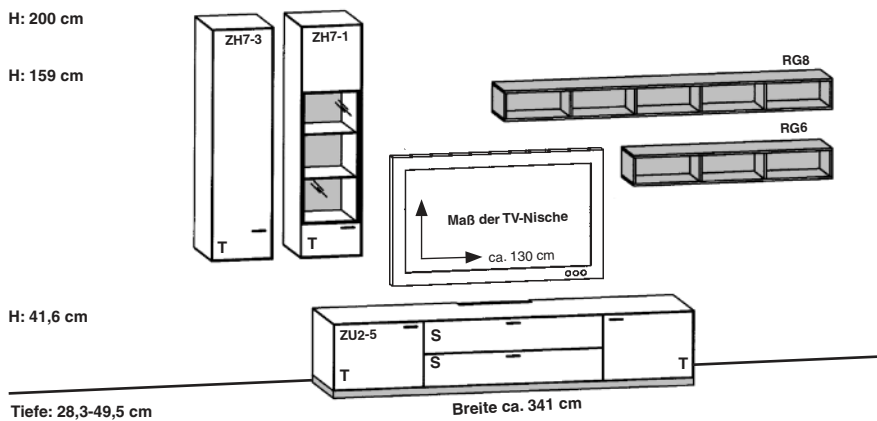

Best.-Nr. MS17 (wie Abbildung!)
Preis IN 586

MS17-SV (seitenverkehrt!)
586

Empfohlenes Zubehör:		pro Stück	IN
Beleuchtung			
1 LED-Strahler für die Vitrine	LST2	125	
2 LED-Glaskantenbeleuchtungen	LG33	128	
1 LED-Regalbeleuchtung für RG8	LEDSET4	183	
1 LED-Regalbeleuchtung für RG6	LEDSET2	141	
1 Vorschaltgerät 30 Watt	LEVG30	153	
1 Elektrotaufach mit Fernbedienung	LES49F	214	

Zubehör allgemein		
1 Mehrpreis für Geräteklappe	MPGKL	119
1 IR-Repeater (bei Geräteklappe)	IRST	155
1 Mehrpreis für Soundklappe	MPSKL	179
1 Organisationseinteilung	EK1-98	145

Artikelbeschreibung und Angaben zu den Energieklassen siehe Zubehör S. 20-21

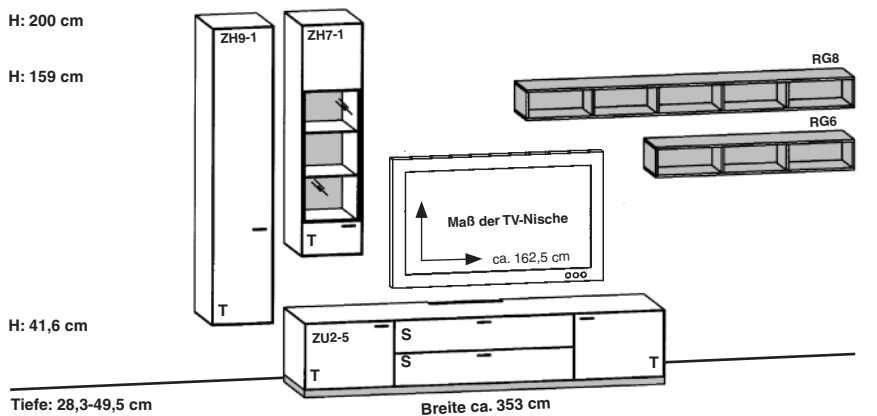

Best.-Nr. MS18 (wie Abbildung!)
Preis IN 591

MS18-SV (seitenverkehrt!)
591

Empfohlenes Zubehör:		pro Stück	IN
Beleuchtung			
1 LED-Strahler für die Vitrine	LST2	125	
2 LED-Glaskantenbeleuchtungen	LG33	128	
1 LED-Regalbeleuchtung für RG8	LEDSET4	183	
1 LED-Regalbeleuchtung für RG6	LEDSET2	141	
1 Vorschaltgerät 30 Watt	LEVG30	153	
1 Elektrotaufach mit Fernbedienung	LES49F	214	

Zubehör allgemein		
1 Mehrpreis für Geräteklappe	MPGKL	119
1 IR-Repeater (bei Geräteklappe)	IRST	155
1 Mehrpreis für Soundklappe	MPSKL	179
1 Organisationseinteilung	EK1-98	145

Artikelbeschreibung und Angaben zu den Energieklassen siehe Zubehör S. 20-21

Wandkombinationen

Preise ohne Beleuchtungen und Zubehör

Maße in cm direkt am jeweiligen Bild!

 = Akzentbereich

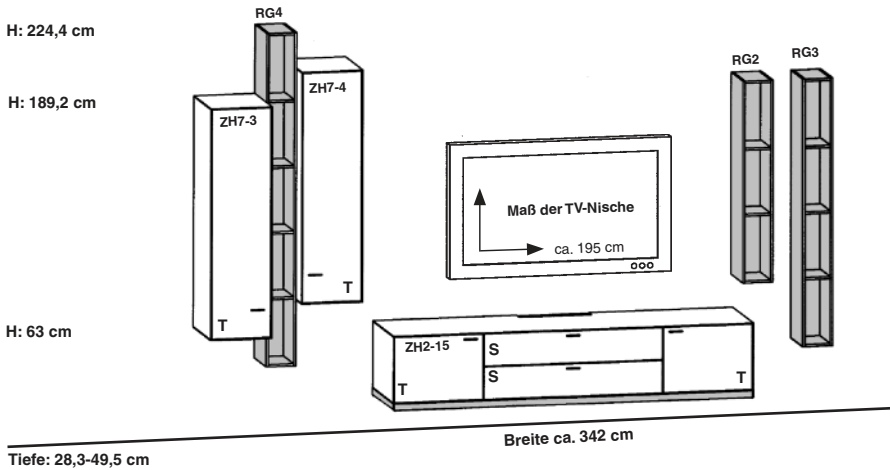

Best.-Nr. MS21 (wie Abbildung!) **MS21-SV** (seitenverkehrt!)
Preis IN 596 596

Empfohlenes Zubehör:		pro Stück	IN
Beleuchtung			
1 LED-Regalbeleuchtung für RG4	LEDSET4	183	
1 LED-Regalbeleuchtung für RG2	LEDSET2	141	
1 LED-Regalbeleuchtung für RG3	LEDSET3	163	
1 LED-Beleuchtung für das Unterteil	LN195	148	
1 Vorschaltgerät 30 Watt	LEVG30	153	
1 Elektrotaufach mit Fernbedienung	LES49F	214	
Zubehör allgemein			
1 Mehrpreis für Geräteklappe	MPGKL	119	
1 IR-Repeater (bei Geräteklappe)	IRST	155	
1 Mehrpreis für Soundklappe	MPSKL	179	
1 Organisationseinteilung	EK1-98	145	

Artikelbeschreibung und Angaben zu den Energieklassen siehe Zubehör S. 20-21

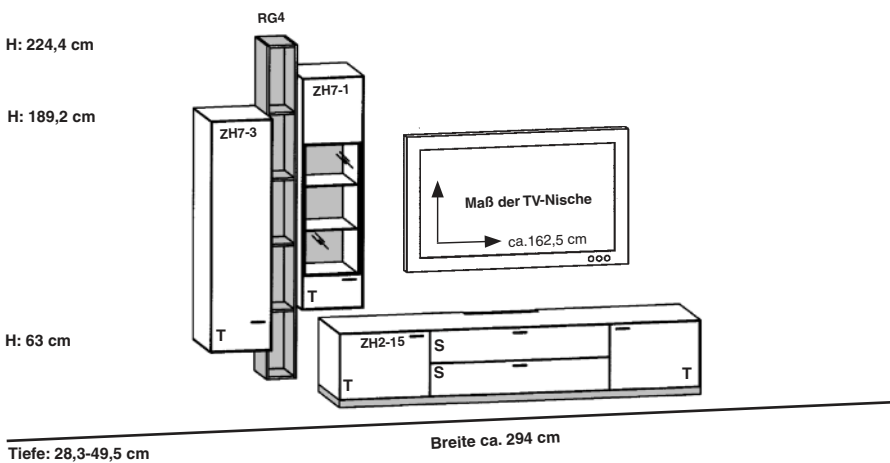

Best.-Nr. MS22 (wie Abbildung!) **MS22-SV** (seitenverkehrt!)
Preis IN 577 577

Empfohlenes Zubehör:		pro Stück	IN
Beleuchtung			
1 LED-Strahler für die Vitrine	LST2	125	
2 LED-Glaskantenbeleuchtungen	LG33	128	
1 LED-Regalbeleuchtung für RG4	LEDSET4	183	
1 LED-Beleuchtung für das Unterteil	LN195	148	
1 Vorschaltgerät 30 Watt	LEVG30	153	
1 Elektrotaufach mit Fernbedienung	LES49F	214	
Zubehör allgemein			
1 Mehrpreis für Geräteklappe	MPGKL	119	
1 IR-Repeater (bei Geräteklappe)	IRST	155	
1 Mehrpreis für Soundklappe	MPSKL	179	
1 Organisationseinteilung	EK1-98	145	

Artikelbeschreibung und Angaben zu den Energieklassen siehe Zubehör S. 20-21

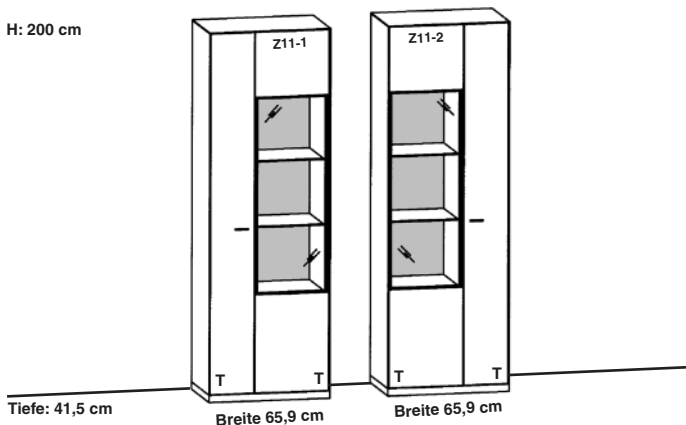

Best.-Nr. MS61
Preis IN 561

Empfohlenes Zubehör:		pro Stück	IN
Beleuchtung			
2 LED-Strahler für die Vitrinen	LST2	125	
4 LED-Glaskantenbeleuchtungen	LG41	128	
1 Vorschaltgerät 30 Watt	LEVG30	153	
1 Elektrotaufach mit Fernbedienung	LES41F	214	

Artikelbeschreibung und Angaben zu den Energieklassen siehe Zubehör S. 20-21

Wandkombinationen

Preise ohne Beleuchtungen und Zubehör

Maße in cm direkt am jeweiligen Bild!

 = Akzentbereich

H: 147,2 cm

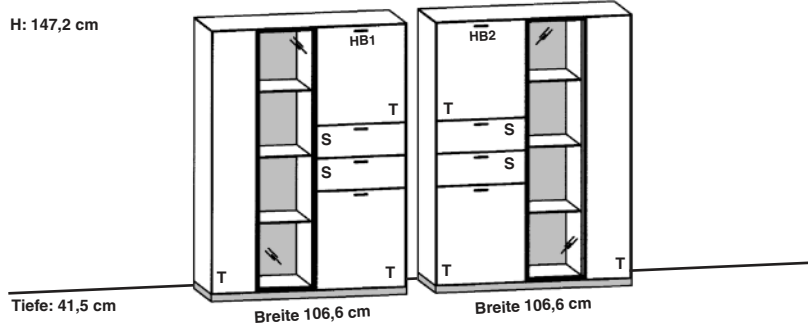

Best.-Nr. MS51
Preis IN 600

Empfohlenes Zubehör: pro Stück **IN**

Beleuchtung		
2 LED-Strahler für die Vitrinen	LST2	125
6 LED-Glaskantenbeleuchtungen	LG33	128
1 Vorschaltgerät 30 Watt	LEVG30	153
1 Elektrotaufach mit Fernbedienung	LES24F	214

Zubehör allgemein		
1-4 Organisationseinteilungen	E1-49	138

Artikelbeschreibung und Angaben zu den Energieklassen siehe Zubehör S. 20-21

H: 94,4 cm

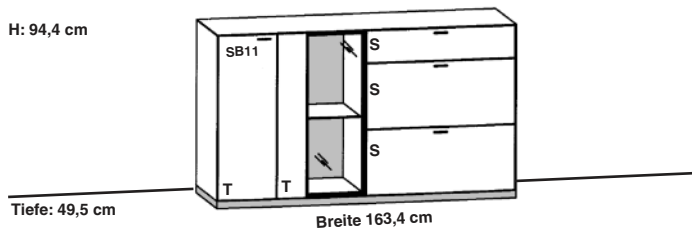

Best.-Nr. MS41 (wie Abbildung!) MS41-SV (seitenverkehrt!)
Preis IN 497 497

Empfohlenes Zubehör: pro Stück **IN**

Beleuchtung		
1 LED-Strahler für die Vitrine	LST2	125
1 LED-Glaskantenbeleuchtung	LG49	128
1 Vorschaltgerät 15 Watt	LEVG15	135
1 Elektrotaufach mit Fernbedienung	LES33KF	214

Zubehör allgemein		
1 Organisationseinteilung	EK1-81	145
1-2 Organisationseinteilungen	EK2-81	145

Artikelbeschreibung und Angaben zu den Energieklassen siehe Zubehör S. 20-21

H: 94,4 cm

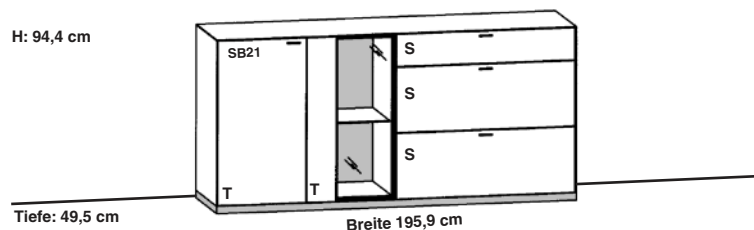

Best.-Nr. MS42 (wie Abbildung!) MS42-SV (seitenverkehrt!)
Preis IN 507 507

Empfohlenes Zubehör: pro Stück **IN**

Beleuchtung		
1 LED-Strahler für die Vitrine	LST2	125
1 LED-Glaskantenbeleuchtung	LG49	128
1 Vorschaltgerät 15 Watt	LEVG15	135
1 Elektrotaufach mit Fernbedienung	LES49KF	214

Zubehör allgemein		
1 Organisationseinteilung	EK1-98	145
1-2 Organisationseinteilungen	EK2-98	145

Artikelbeschreibung und Angaben zu den Energieklassen siehe Zubehör S. 20-21

Unterteile 2-Raster

Maße in cm direkt an der Abbildung!

T = Türe S = Schubkasten GKL = Geräteklappe SKL = Soundklappe

 = Glas  = Akzentbereich

Unterteile mit Sockel

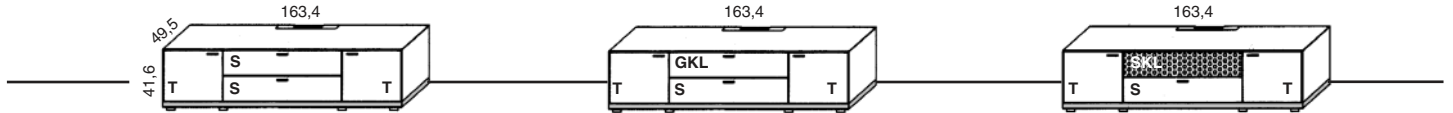

Best.-Nr. ZU2-1
Preis IN 457

Best.-Nr. ZU2-2
Preis IN 460

Best.-Nr. ZU2-3
Preis IN 472

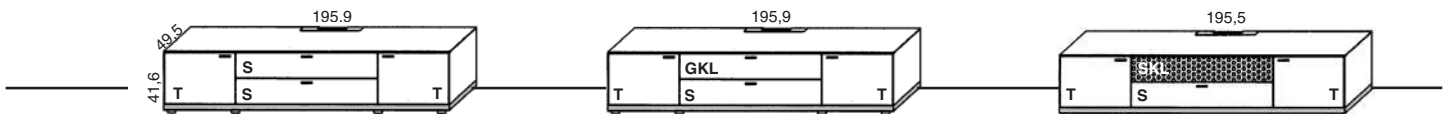

Best.-Nr. ZU2-5
Preis IN 468

Best.-Nr. ZU2-6
Preis IN 470

Best.-Nr. ZU2-7
Preis IN 483

Hängeunterteile

 Die Belastbarkeit aller Hängeunterteile beträgt bei Festmauerwerk und Montage laut Herstellervorgabe 45 Kg.

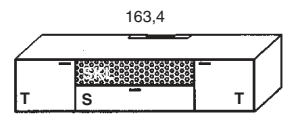
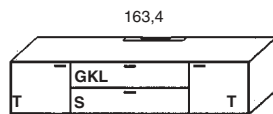
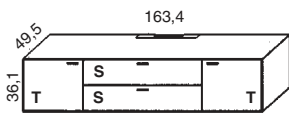

Best.-Nr. ZH2-1
Preis IN 463

Best.-Nr. ZH2-2
Preis IN 466

Best.-Nr. ZH2-3
Preis IN 478

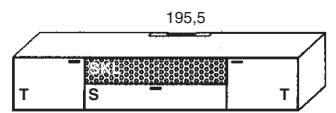
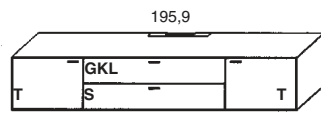
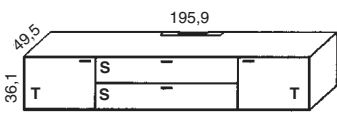

Best.-Nr. ZH2-5
Preis IN 474

Best.-Nr. ZH2-6
Preis IN 476

Best.-Nr. ZH2-7
Preis IN 488

Hängeunterteile mit Dickboden

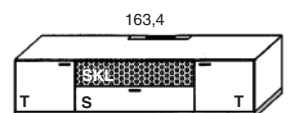
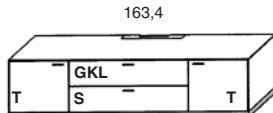
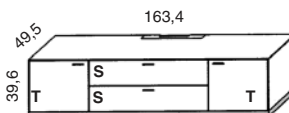

Best.-Nr. ZH2-11
Preis IN 463

Best.-Nr. ZH2-12
Preis IN 466

Best.-Nr. ZH2-13
Preis IN 478

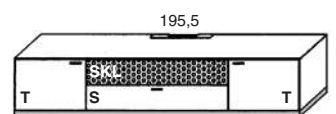
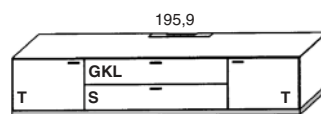
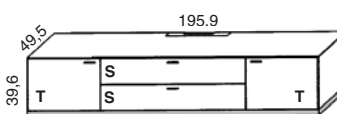

Best.-Nr. ZH2-15
Preis IN 474

Best.-Nr. ZH2-16
Preis IN 476

Best.-Nr. ZH2-17
Preis IN 488

Hängeelemente

Maße in cm direkt an der Abbildung!

T = Türe

S = Schubkasten

 = Glas

 = Akzentbereich

↓  Die Belastbarkeit aller Hängeschränke beträgt bei Festmauerwerk und Montage laut Herstellervorgabe 12 Kg. pro Boden.

Hängeschränke 9-Raster

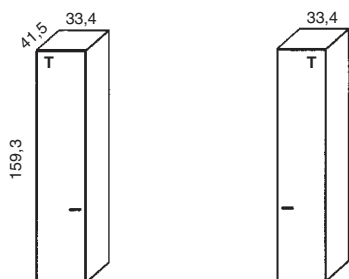

Best.-Nr. **ZH9-1**
Preis IN 393

Best.-Nr. **ZH9-2**
Preis IN 393

Hängeschränke 7-Raster

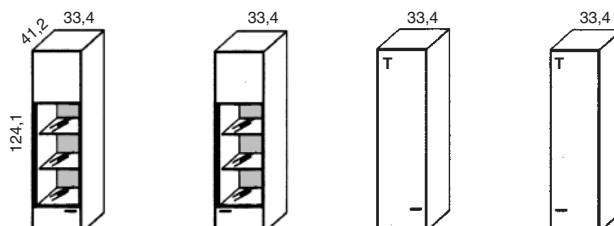

Best.-Nr. **ZH7-1**
Preis IN 399

Best.-Nr. **ZH7-2**
Preis IN 399

Best.-Nr. **ZH7-3**
Preis IN 369

Best.-Nr. **ZH7-4**
Preis IN 369

Wandpaneele 4-Raster

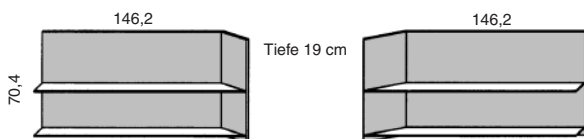

Best.-Nr. **WP4-1**
Preis IN 363

Best.-Nr. **WP4-2**
Preis IN 363

↓  Die Belastbarkeit des Paneels beträgt 10 Kg pro Boden, bei Festmauerwerk und Montage laut Herstellerangabe!

Senkrechte Wandregale

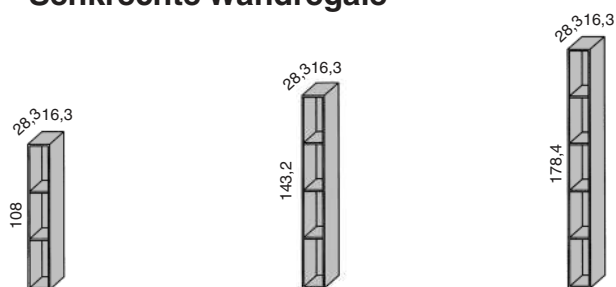

Best.-Nr. **RG2**
Preis IN 279

Best.-Nr. **RG3**
Preis IN 311

Best.-Nr. **RG4**
Preis IN 321

↓  Die Belastbarkeit der Regale beträgt 5 Kg pro Boden, bei Festmauerwerk und Montage laut Herstellerangabe!

Waagerechte Wandregale



Best.-Nr. **RG6**
Preis IN 279

Best.-Nr. **RG7**
Preis IN 311

Best.-Nr. **RG8**
Preis IN 321

Spangenelemente 4-Raster

Maße in cm direkt an der Abbildung!

T = Türe S = Schubkasten GKL = Geräteklappe SKL = Soundklappe

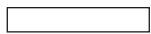
 = Glas

 = Akzentbereich

Beleuchtungen siehe Zubehör Seite 20



Die Belastbarkeit der Spangenelemente beträgt bei Festmauerwerk und Montage laut Herstellervorgabe 45 Kg.

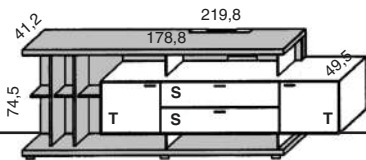

Best.-Nr. **SP1**
Preis IN **523**

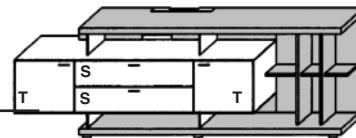

SP1-SV
523

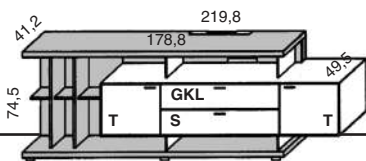

Best.-Nr. **SP3**
Preis IN **525**



SP3-SV
525

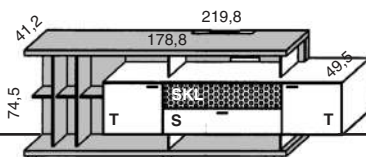

Best.-Nr. **SP5**
Preis IN **532**

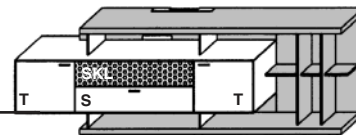

SP5-SV
532

Spangenelemente 4-Raster

Maße in cm direkt an der Abbildung!

T = Türe S = Schubkasten GKL = Geräteklappe SKL = Soundklappe

 = Glas

 = Akzentbereich

Beleuchtungen siehe Zubehör Seite 20



Die Belastbarkeit der Spangenelemente beträgt bei Festmauerwerk und Montage laut Herstellervorgabe 45 Kg.

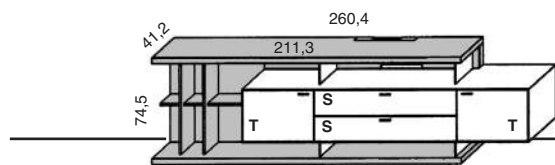

Best.-Nr. SP2
Preis IN 532

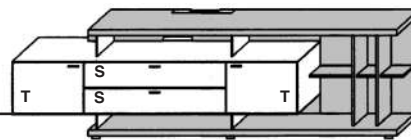

SP2-SV
532

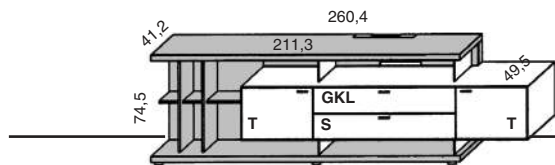

Best.-Nr. SP4
Preis IN 534

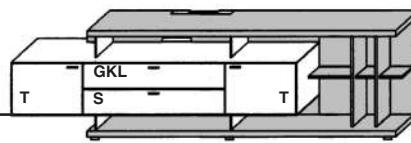

SP4-SV
534

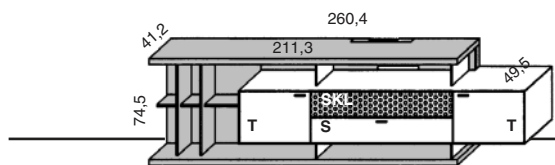

Best.-Nr. SP6
Preis IN 541

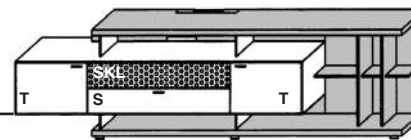

SP6-SV
541

Sideboard-Elemente

Maße in cm direkt an der Abbildung!

T = Türe

S = Schubkasten

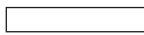
 = Glas

 = Akzentbereich

Beleuchtungen siehe Zubehör Seite 20

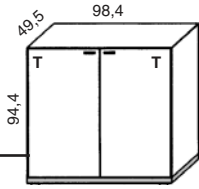

Best.-Nr. **SB1**
Preis IN 419

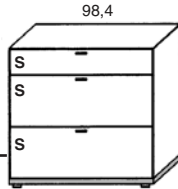

Best.-Nr. **SB2**
Preis IN 430

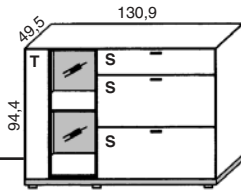

Best.-Nr. **SB5**
Preis IN 484

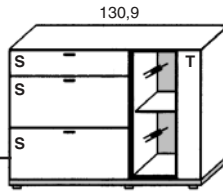

Best.-Nr. **SB6**
Preis IN 484

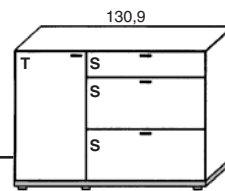

Best.-Nr. **SB7**
Preis IN 473

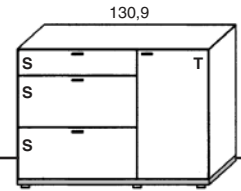

Best.-Nr. **SB8**
Preis IN 473

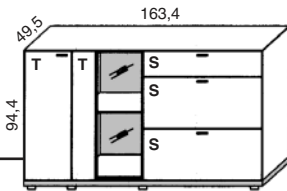

Best.-Nr. **SB11**
Preis IN 497

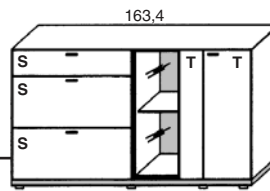

Best.-Nr. **SB12**
Preis IN 497

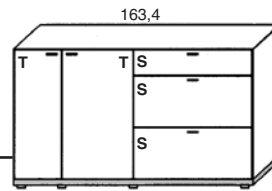

Best.-Nr. **SB13**
Preis IN 490

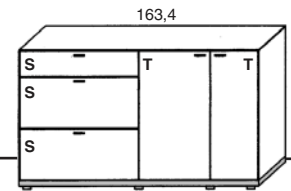

Best.-Nr. **SB14**
Preis IN 490

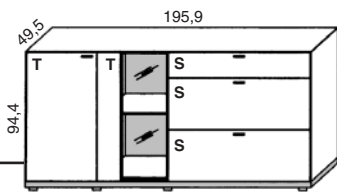

Best.-Nr. **SB21**
Preis IN 507

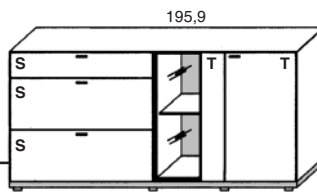

Best.-Nr. **SB22**
Preis IN 507

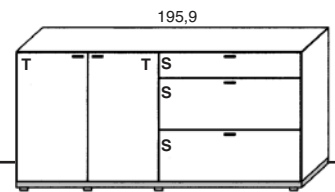

Best.-Nr. **SB23**
Preis IN 502

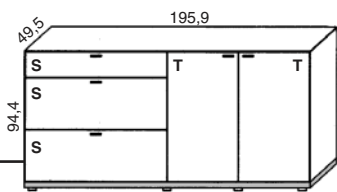

Best.-Nr. **SB24**
Preis IN 502

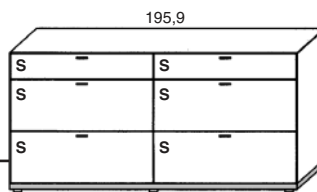

Best.-Nr. **SB25**
Preis IN 508

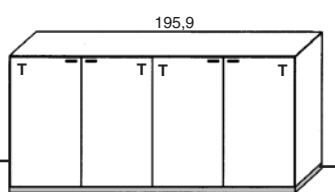

Best.-Nr. **SB26**
Preis IN 496

Highboard-Elemente und Vitrinen

Maße in cm direkt an der Abbildung!

T = Türe

S = Schubkasten

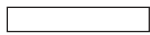
 = Glas

 = Akzentbereich

Beleuchtungen siehe Zubehör Seite 20

Highboard-Elemente

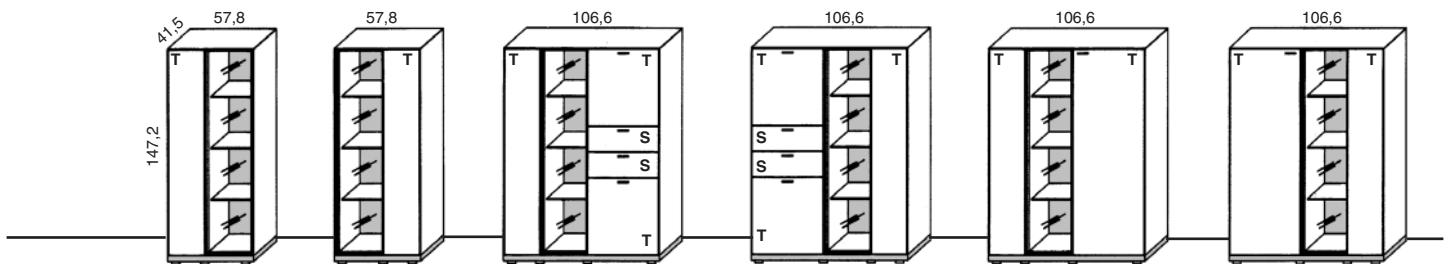

Best.-Nr.
Preis IN

HB7
418

HB8
418

HB1
513

HB2
513

HB3
490

HB4
490



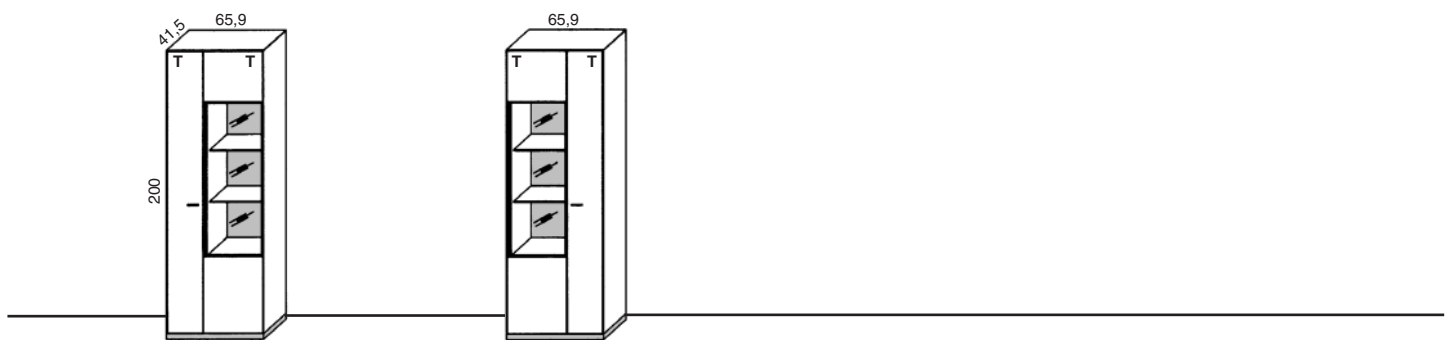

Vitrinen





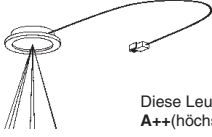

Best.-Nr.
Preis IN

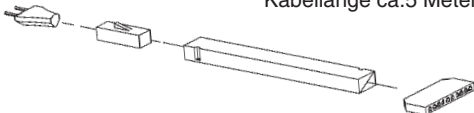
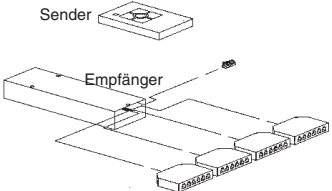
Z11-1
474

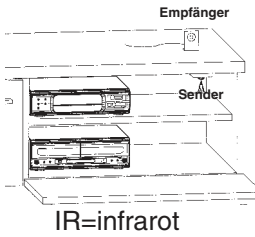
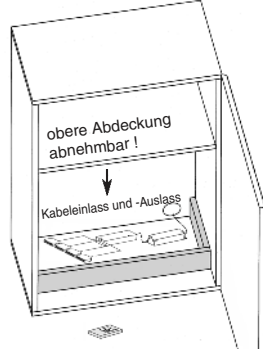
Z11-2
474

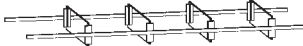
Artikel	Best.-Nr.	IN	Beschreibung
Beleuchtungen und Schalter			
LED-Einbaustrahler für Vitrinen	LST2	125	 <p>12 Volt /2,6 Watt, versteckte Kabelführung, Länge 4 Meter. Nur mit LED-Vorschaltgerät möglich.</p> <p>Diese Leuchte enthält eingebaute LED-Lampen der Energieklassen A++ bis A auf einer Skala von A++(höchste Effizienz) bis E (geringste Effizienz). Die Lampen können nicht getauscht werden.</p>
LED-Glaskanten- beleuchtung	LG33	128	<p>Stromzuleitung erfolgt über Kabel durch die Rückwand!</p> <p>Nur in Verbindung mit LED-Vorschaltgerät möglich. 12 Volt/2,3 Watt, Kabellänge 4 Meter.</p> <p>Nur in Verbindung mit LED-Vorschaltgerät möglich. 12 Volt/2,6 Watt, Kabellänge 4 Meter.</p> <p>Nur in Verbindung mit LED-Vorschaltgerät möglich. 12 Volt/3,2 Watt, Kabellänge 4 Meter.</p> <p>Diese Leuchten enthalten eingebaute LED-Lampen der Energieklassen A++ bis A auf einer Skala von A++ (höchste Effizienz) bis E (geringste Effizienz). Die Lampen können in der Leuchte nicht getauscht werden.</p>
für Highboard-Elemente und Hängeschränke für Vitrinen	LG41	128	
für Sideboard-Elemente	LG49	128	
LED-Beleuchtung für Wandpaneele	LN130	131	 <p>1 LED-Leuchte 115 cm lang, Kabellänge ca. 4 Meter. Vorschaltgerät erforderlich. 12 Volt /5,5 Watt.</p> <p>Diese Leuchte enthält eingebaute LED-Lampen der Energieklassen A++ bis A auf einer Skala von A++(höchste Effizienz) bis E (geringste Effizienz). Die Lampen können nicht getauscht werden.</p>
LED-Beleuchtung für SP1, SP3, SP5	LN162	142	 <p>1 LED-Leuchte 155 cm lang, Kabellänge ca. 4 Meter. Vorschaltgerät erforderlich. 12 Volt /7,5 Watt.</p> <p>Diese Leuchte enthält eingebaute LED-Lampen der Energieklassen A++ bis A auf einer Skala von A++(höchste Effizienz) bis E (geringste Effizienz). Die Lampen können nicht getauscht werden.</p>
LED-Beleuchtung für SP2, SP4, SP6	LN195	148	 <p>1 LED-Leuchte 180 cm lang, Kabellänge ca. 4 Meter. Vorschaltgerät erforderlich. 12 Volt /8,5 Watt.</p> <p>Diese Leuchte enthält eingebaute LED-Lampen der Energieklassen A++ bis A auf einer Skala von A++(höchste Effizienz) bis E (geringste Effizienz). Die Lampen können nicht getauscht werden.</p>
LED-Regalbeleuchtung für RG2 und RG6	LEDSET2	141	<p>bestehend aus 2 LED-Leuchten, Kabellänge ca. 4 Meter. 12 Volt/1 Watt, 6-fach Verteiler, 2 dünne streichfähige Kabelkanäle 70 cm lang. Vorschaltgerät erforderlich.</p> <p>bestehend aus 3 LED-Leuchten, Kabellänge ca. 4 Meter. 12 Volt/1,5 Watt, 6-fach Verteiler, 2 dünne streichfähige Kabelkanäle 70 cm lang. Vorschaltgerät erforderlich.</p> <p>bestehend aus 4 LED-Leuchten, Kabellänge ca. 4 Meter. 12 Volt/2 Watt, 6-fach Verteiler, 2 dünne streichfähige Kabelkanäle 70 cm lang. Vorschaltgerät erforderlich.</p> <p>Diese Leuchten enthalten eingebaute LED-Lampen der Energieklassen A++ bis A auf einer Skala von A++(höchste Effizienz) bis E (geringste Effizienz). Die Lampen können nicht getauscht werden.</p>
LED-Regalbeleuchtung für RG3 und RG7	LEDSET3	163	
LED-Regalbeleuchtung für RG4 und RG8	LEDSET4	183	
LED-Vorschaltgerät 15 Watt	LEVG15	135	 <p>12 Volt/15 Watt, ausreichend für max. 6 Anschlüsse. Kabellänge ca.5 Meter, Schalter an der Zuleitung.</p>
LED-Vorschaltgerät 30 Watt	LEVG30	153	 <p>12 Volt/30 Watt, ausreichend für max. 10 Anschlüsse. Kabellänge ca.5 Meter, Schalter an der Zuleitung.</p>
Fernbedienung für LED- Beleuchtungen	FKS4	194	 <p>Mit dieser Fernbedienung können max. 4 Stromkreise geschaltet und gedimmt werden. Pro Stromkreis sind 6 Leuchtkörper möglich. Ein Vorschaltgerät ist zusätzlich immer erforderlich!</p>

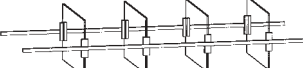
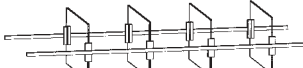
Artikel	Best.-Nr.	IN	Beschreibung
IR-Repeater			
Empfänger auf Ständer wie Abbildung.	IRST	155	 <p>Der IR Repeater verlängert die Reichweite handelsüblicher IR Fernbedienungen in das Möbeline. Es können so z.B. DVD-Player hinter einer geschlossenen Klappe bedient werden. Ankommende IR-Befehle der Geräte-Fernbedienung werden über den Empfänger aufgefangen, verstärkt und über den Sender ins Möbeline weitergeleitet. Vorteil, der Repeater leitet nur Signale weiter, er benötigt keine eigene Fernbedienung. Zum Betrieb ist ein Netzanschluß mit 220 Volt erforderlich.</p> <p>IR=infrarot</p>
Empfänger wird in der Spangnrückwand eingebohrt	IRWP	155	
Elektrostaufächer			
Elektrostaufach mit Fernbedienung für			 <p>Bitte angeben bei welchem Element der Einbau erfolgen soll. Die integrierte Funkfernbedienung hat 4 Anschlüsse. Es können max. 4 Stromkreise geschaltet und gedimmt werden. Die obere Abdeckung ist ein abnehmbarer Holzboden, der Schrank bleibt deshalb in voller Tiefe nutzbar. Ein Vorschaltgerät ist zusätzlich immer erforderlich!</p>
breite Sideboard-Türen	LES49KF	214	
schmale Sideboard-Türen	LES33KF	214	
Vitrinen und 163,4 cm breite Unterteile	LES41F	214	
breite Highboard-Türen und 195,9 cm breite Unterteile	LES49F	214	
schmale Highboard-Türen	LES24F	214	
Schubkasten-Sonderausstattungen			
Einteilung für Highboard-Schubkästen	E1-49	138	 <p>Die 3 Glas-Querteiler sind vorne und hinten geführt, horizontal lassen sich die Abstände variabel einstellen!</p>
Einteilung für schmale Sideboard- und Unterteil-Schubkästen	EK1-81	145	 <p>Die 4 Glas-Querteiler sind vorne und hinten geführt, horizontal lassen sich die Abstände variabel einstellen!</p>
Einteilung für breite Sideboard- und Unterteil-Schubkästen	EK1-98	145	 <p>Die 4 Glas-Querteiler sind vorne und hinten geführt, horizontal lassen sich die Abstände variabel einstellen!</p>
Einteilung für schmale, hohe Sideboard-Schubk.	EK2-81	145	 <p>Die 4 Glas-Querteiler sind vorne und hinten geführt, horizontal lassen sich die Abstände variabel einstellen!</p>
Einteilung für breite, hohe Sideboard-Schubk.	EK2-98	145	 <p>Die 4 Glas-Querteiler sind vorne und hinten geführt, horizontal lassen sich die Abstände variabel einstellen!</p>

Für Bestellungen bis zu einem Warenwert von **IN 215** wird ein Mindermengen-Zuschlag von **IN 116** berechnet.

Couchtische, Esstische und Stühle

Formal passende Couchtische, Esstische und Stühle zu diesem Modell entnehmen Sie bitte unserer umfangreichen Couchtisch-, Esstisch und Stuhlkollektion aus den aktuellen Typenlisten!

Beispiele aus der umfangreichen Couchtischkollektion

schwenkbare Glasplatte

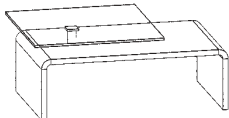

CT406-114D

fest und höhenverstellbar

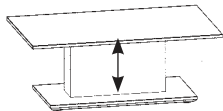

CT...F
Lieferbar in 3 Größen

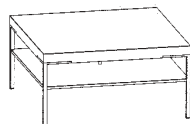

CT501...
Lieferbar in 4 Größen

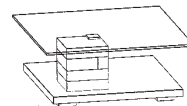

CT400...
Lieferbar in 2 Größen

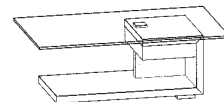

CT404...
Lieferbar in 2 Größen

Weitere Couchtischvarianten, Größen und Ausführungen entnehmen Sie bitte der aktuellen Couchtischliste. Hier finden Sie auch die Beschreibungen und Preise zum jeweiligen Modell.

Beispiele aus der umfangreichen Esstischkollektion

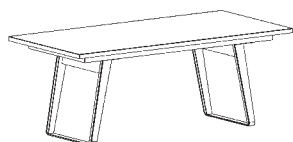

ET570

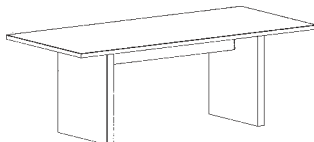

ET550

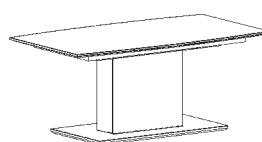

ET592

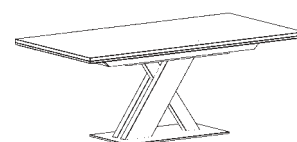

ET612



ET632

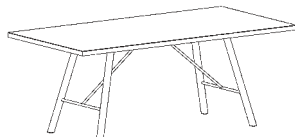

ET650

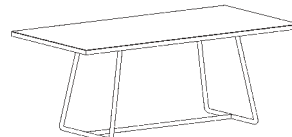

ET670

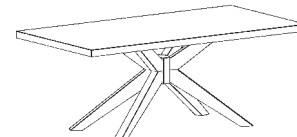

ET790

Weitere Esstischvarianten, Größen und Ausführungen entnehmen Sie bitte der aktuellen Esstischliste. Hier finden Sie auch die Beschreibungen und Preise zum jeweiligen Modell.

Beispiele aus der umfangreichen Stuhlkollektion



Eva

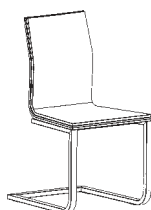
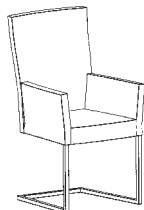

Lena

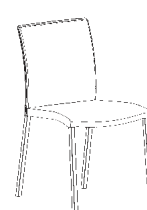
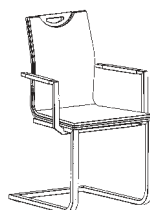

Jule

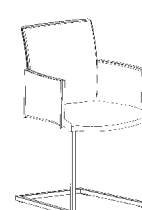

Weitere Stuhlvarianten, Größen und Ausführungen entnehmen Sie bitte der aktuellen Stuhlliste. Hier finden Sie auch die Beschreibungen und Preise zum jeweiligen Modell.

Notizen

GWINNER[®]
LEBENSFREUDE LÄSST SICH EINRICHTEN.